

Spieltafel 1 - Kreativ

PCM000621

KOMPAN
Let's play

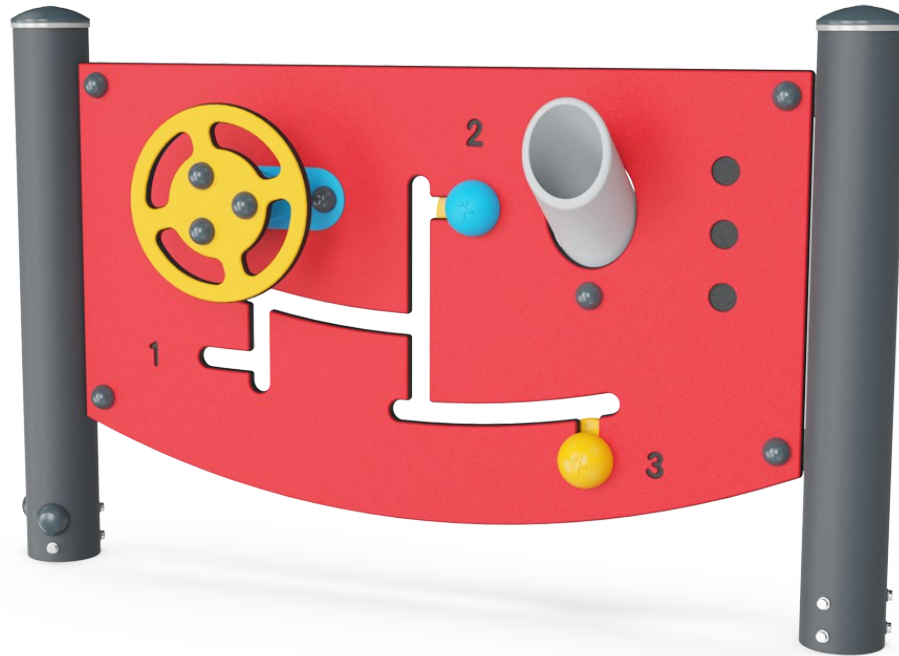

Produktnummer PCM000621-0901

Allgemeine Produktinformation

Maße L x B x H	121x28x75 cm
Empfohlenes Alter	1+
Spielkapazität (Nutzer)	4
Farbauswahl	

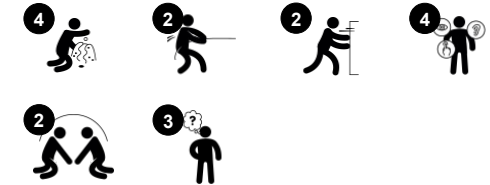

Die Spieltafel mit manipulativen Aktivitäten bietet reichlich Gelegenheit für Ursache-Wirkungs-Spiele und Sandspiele. Die abgebildeten Zahlen können benannt und im Spiel verwendet werden, was die Kommunikation, die Sprache und das Zahlenverständnis der Kinder unterstützt. Zum einen können Spielkugeln innerhalb der Rillen

bewegt werden, zum anderen kann das Lenkrad zu Rollenspielszenarien anregen. Durch das Rohr kann Sand oder anderes Spielmaterial auf die andere Seite rutschen - eine ewige Quelle des Staunens für die Jüngsten. Außerdem können Kinder Sand oder Spielmaterial in den kleinen Schaufeln bewegen während sie den Rillen der Spieltafel

folgen. Alles in allem eine höchst anregende Spieltafel für Entdeckungen und Rollenspiel.



Spieltafel 1 - Kreativ

PCM000621

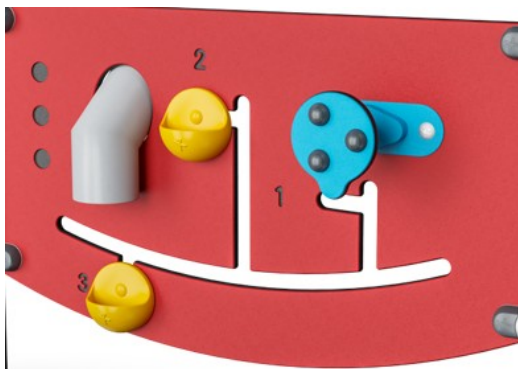

Wände aus 19mm EcoCore™. EcoCore™ ist ein äußerst langlebiges, umweltfreundliches Material, das nicht nur nach Gebrauch recycelbar ist, sondern auch aus einem Kern besteht, der zu 100 % aus recyceltem Post-Consumer-Material aus Lebensmittelverpackungsabfällen hergestellt wird.



Hauptpfosten mit Fuß aus feuerverzinktem Stahl sind in verschiedenen Materialien erhältlich: Pfosten aus kesseldruckimprägniertem Kiefernholz. Innen und außen feuerverzinkt, mit pulverbeschichteter Oberfläche aus Stahl. Bleifreies Aluminium mit farbig eloxierter Oberfläche. Greenline TexMade Pfosten aus 100% recyceltem PE und Textilabfällen.

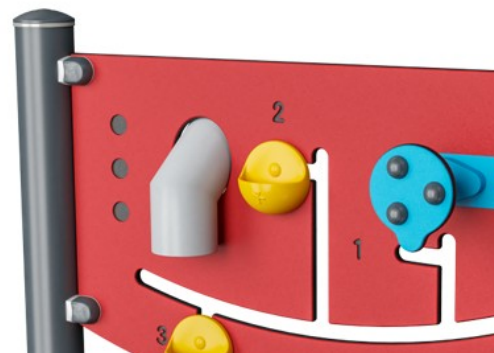

Spielmöglichkeiten wie der Trichter werden aus hochwertigem, spritzgeformtem Nylon (PA6) hergestellt. PA6 hat eine gute Verschleiß- und Schlagfestigkeit und ist UV-stabilisiert.



Die KOMPAN GreenLine-Versionen sind aus äußerst umweltfreundlichen Materialien mit geringstmöglichem CO2e-Emissionsfaktor konstruiert, wie z. B. EcoCore-Paneeelen aus 100 % recycelten Fischereinetzen.

Produktnummer PCM000621-0901

Montage-Information

Max. freie Fallhöhe	0 cm
Fläche des Fallraums	11,1 m ²
Gesamt-Montagezeit	3,6
Erforderlicher Erdaushub (circa)	0,05 m ³
Betonbedarf (circa)	0,00 m ³
Fundamenttiefe (Standard)	85 cm
Versandgewicht	43 kg
Verankerungsoptionen	

Garantie-Information

EcoCore HDPE	Lebenslang
Pfosten	10 Jahre
Verzinkter Stahl	Lebenslang
Bewegliche Teile	2 Jahre
Ersatzteilgarantie	10 Jahre



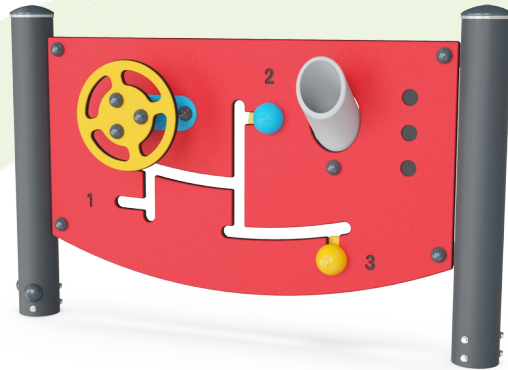

Von der Wiege bis zum Werkstor („cradle to gate“) (A1–A3)

CO₂-Emissionen gesamt
CO₂e pro kg
Recycelte Materialien

kg CO₂e
kg CO₂e pro kg
%

PCM000621-0901	85,30	2,67	53,90
PCM000621-0950	58,40	1,61	76,50

Den allgemeinen Rahmen für diese Faktoren bilden die Umweltproduktdeklarationen (EPDs). Mithilfe dieser Grundregeln können die Umweltinformationen über den Lebenszyklus eines Produkts hinweg quantifiziert und Vergleiche zwischen Produkten, die dieselbe Funktion erfüllen, angestellt werden (vgl. ISO, 2006). Diese Struktur wird hier befolgt. Der Ansatz zur Lebenszyklusbewertung wird dabei auf die gesamte Herstellungsphase – vom Rohstoff bis zur Herstellung (A1–A3) – angewendet.

Kompan A/S
C.F. Tietgens Boulevard 32C
DK-5220 Odense SØ
Denmark



Validation of CO₂ calculation of:
Themed play systems

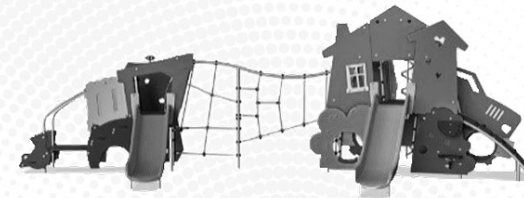

Data version no. 2021-09-27

The CO₂ calculation and data are in compliance with the principles of a carbon footprint impact according to the GHG protocol (Greenhouse Gas Protocol), Scope 3, cradle to gate related to all individual components in the product category: "Themed play systems" represented by item no.: MSC641100-3717P.

(Scope 3 emissions include emission sources in the upstream and downstream value chain).

Date: 15. October 2021 | Valid until: 15. October 2023

Validated by:

Bente Hviid, Senior Consultant

Peter Bendtsen, Senior Consultant

Validation based on report: Validation of CO₂ calculation of 8 categories of Kompan product line, version 1.0, prepared by: Bureau Veritas HSE, Denmark: Bente Hviid and Peter Bendtsen.

Publication date: 15. October 2021

By Bureau Veritas HSE
www.bureauveritas.dk
+45 7731 1000



Spieltafel 1 - Kreativ

PCM000621

* Max freie Fallhöhe | ** Gesamthöhe | *** Fläche des Fallraums

* Max freie Fallhöhe | ** Gesamthöhe

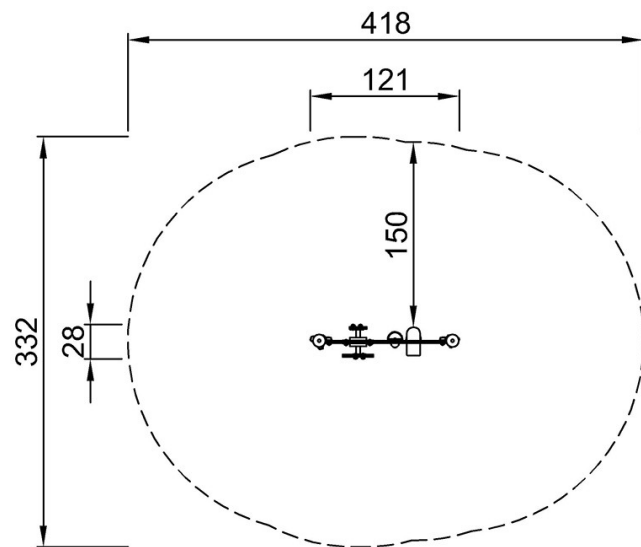

PCM000621
**75cm
***11.1m²



[Klicken Sie hier, um die DRAUFSICHT anzuzeigen](#)

[Klicken Sie hier, um die SEITENANSICHT anzuzeigen](#)