

Gewächshaus & Blumenladen

MSV604

KOMPAN
Let's play

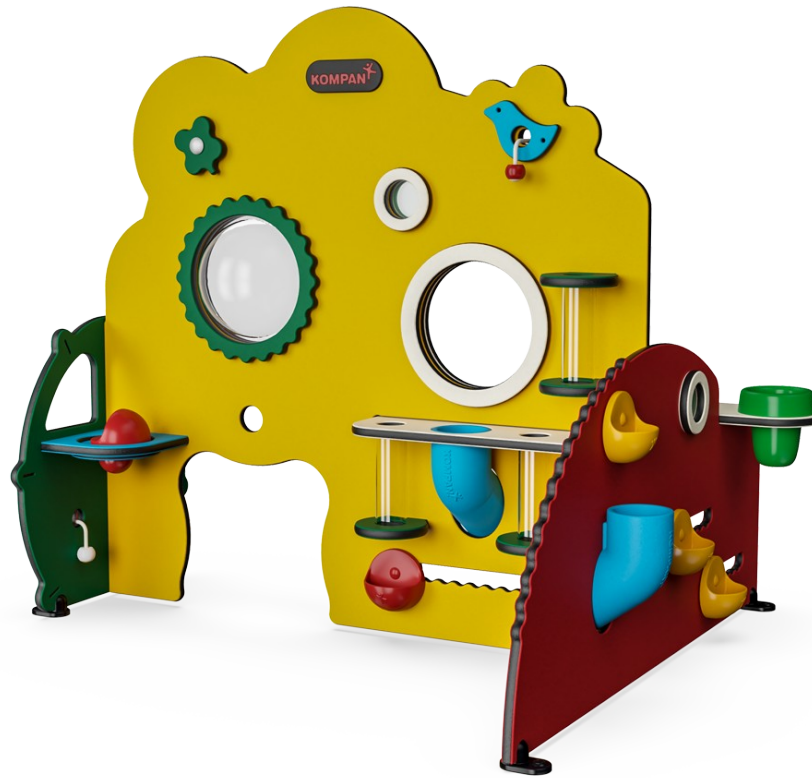

Kinder werden vom Gewächshaus & Blumenladen immens angezogen. Auf kleinem Raum spielen die Kinder intensiv und immer wieder anders. Die Spielanlage fördert die körperliche, sozial-emotionale, kognitive und kreative Entwicklung der Kinder. Zahlreiche Spielelemente fördern das soziale Spiel, da sie die Kinder mit greifbaren, panelübergreifenden

Spielaktivitäten verbinden: die Röhre, die Sandschaufel und die Schnur mit Knauf. Das Gewächshaus und der Blumenladen haben greifbare Themen: Schalter, Glocke, Schaufeln, die Geräusche machen, wenn sie in den gezahnten Rillen laufen, durchsichtige Blument Vasen. Diese fördern das logische Denken der Kinder, wenn sie die zahlreichen

Spielgegenstände schieben, ziehen und untersuchen. Die reichhaltigen Themen regen zum dramatischen Spiel an, was phänomenal für die Sprachentwicklung ist: ein Hauptfaktor für das Lernen und Schließen von Freundschaften.

Produktnummer MSV60400-0201	
Allgemeine Produktinformation	
Maße L x B x H	146x120x121 cm
Empfohlenes Alter	6m+
Spielkapazität (Nutzer)	8
Farbauswahl	

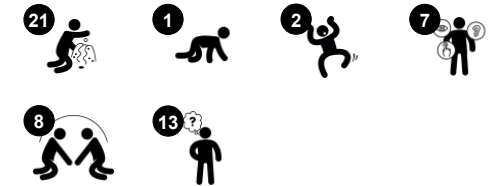

Gewächshaus & Blumenladen

MSV604



Wände aus 19mm EcoCore™. EcoCore™ ist ein äußerst langlebiges, umweltfreundliches Material, das nicht nur nach Gebrauch recycelbar ist, sondern auch aus einem Kern besteht, der zu 100 % aus recyceltem Post-Consumer-Material aus Lebensmittelverpackungsabfällen hergestellt wird.

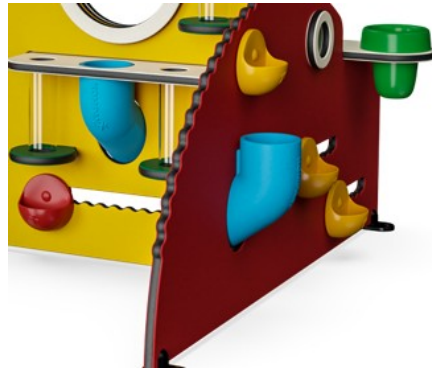

Das Sandrohr wird aus rotationsgeformtem PE hergestellt. PE hat eine hohe Schlagfestigkeit über eine große Temperaturspanne, was eine lange Lebensdauer gewährleistet.



Die Pfosten sind aus druckgeformtem hochwertigem Nylon (PA6) hergestellt. PA6 hat eine gute Verschleiß- und Schlagfestigkeit.



An der Seite der Wand befindet sich eine transparente Blase aus UV-stabilisiertem PC.

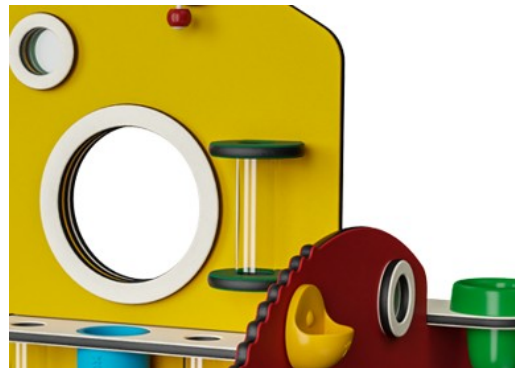

Transparente Rohre werden aus PPMA (Polymethylmethacrylat) hergestellt. PPMA hat eine hervorragende Haltbarkeit und Beständigkeit gegen UV-Strahlung.

Produktnummer MSV60400-0201

Montage-Information

Max. freie Fallhöhe	0 cm
Fläche des Fallraums	14,9 m ²
Gesamt-Montagezeit	5,1
Erforderlicher Erdaushub (circa)	0,00 m ³
Betonbedarf (circa)	0,00 m ³
Fundamenttiefe (Standard)	0 cm
Versandgewicht	52 kg
Verankerungsoptionen	OFM ✓

Garantie-Information

EcoCore HDPE	Lebenslang
Bewegliche Teile	2 Jahre
PUR Bestandteile	10 Jahre
Membran	2 Jahre
Ersatzteilgarantie	10 Jahre



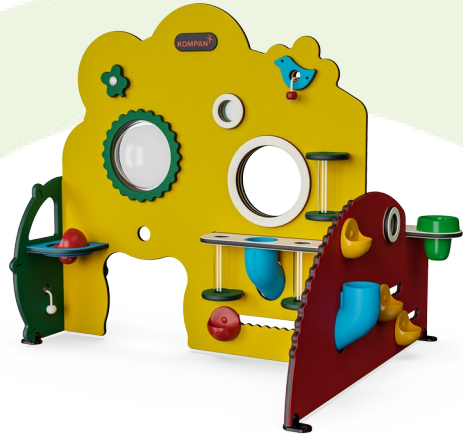

Von der Wiege bis zum Werkstor („cradle to gate“) (A1–A3)

	CO ₂ -Emissionen gesamt	CO ₂ e pro kg	Recycelte Materialien
	kg CO ₂ e	kg CO ₂ e pro kg	%
MSV60400-0201	82,20	1,69	71,20

Den allgemeinen Rahmen für diese Faktoren bilden die Umweltproduktdeklarationen (EPDs). Mithilfe dieser Grundregeln können die Umweltinformationen über den Lebenszyklus eines Produkts hinweg quantifiziert und Vergleiche zwischen Produkten, die dieselbe Funktion erfüllen, angestellt werden (vgl. ISO, 2006). Diese Struktur wird hier befolgt. Der Ansatz zur Lebenszyklusbewertung wird dabei auf die gesamte Herstellungsphase – vom Rohstoff bis zur Herstellung (A1–A3) – angewendet.

Kompan A/S
C.F. Tietgens Boulevard 32C
DK-5220 Odense SØ
Denmark



Validation of CO₂ calculation of:
Themed play systems

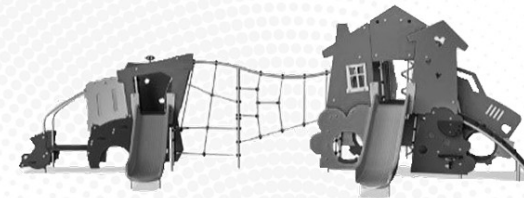

Data version no. 2021-09-27

The CO₂ calculation and data are in compliance with the principles of a carbon footprint impact according to the GHG protocol (Greenhouse Gas Protocol), Scope 3, cradle to gate related to all individual components in the product category: "Themed play systems" represented by item no.: MSC641100-3717P.

(Scope 3 emissions include emission sources in the upstream and downstream value chain).

Date: 15. October 2021 | Valid until: 15. October 2023

Validated by:

Bente Hviid, Senior Consultant

Peter Bendtsen, Senior Consultant

Validation based on report: Validation of CO₂ calculation of 8 categories of Kompan product line, version 1.0, prepared by: Bureau Veritas HSE, Denmark: Bente Hviid and Peter Bendtsen.

Publication date: 15. October 2021

By Bureau Veritas HSE
www.bureauveritas.dk
+45 7731 1000



Gewächshaus & Blumenladen

MSV604

* Max freie Fallhöhe | ** Gesamthöhe | *** Fläche des Fallraums

* Max freie Fallhöhe | ** Gesamthöhe

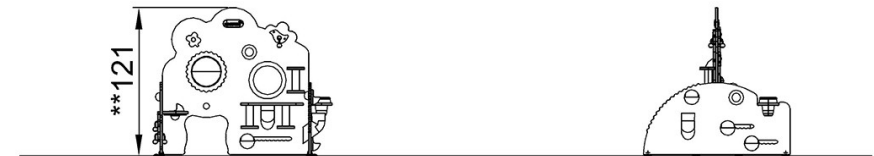
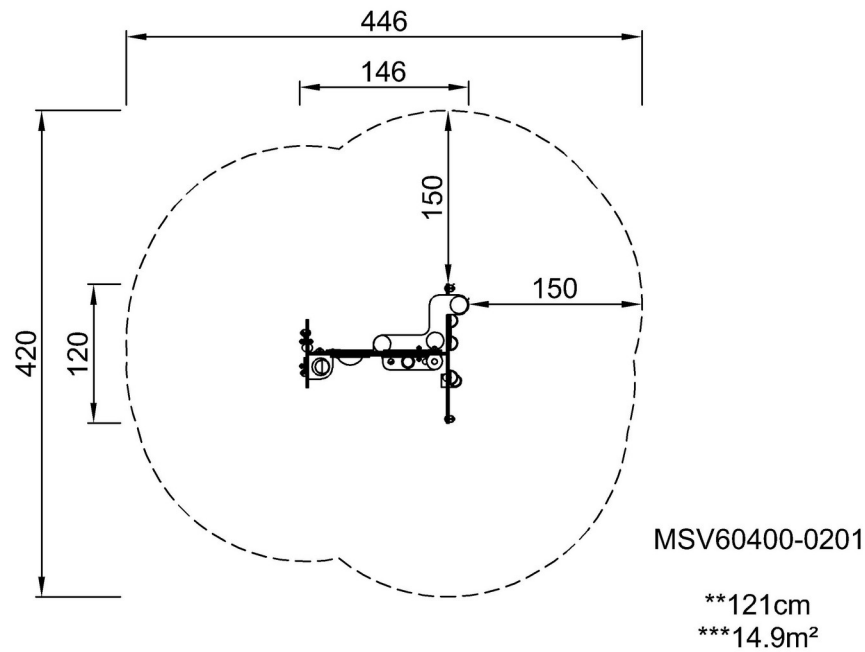

MSV60400-0201

[Klicken Sie hier, um die DRAUFSICHT anzuzeigen](#)

[Klicken Sie hier, um die SEITENANSICHT anzuzeigen](#)